

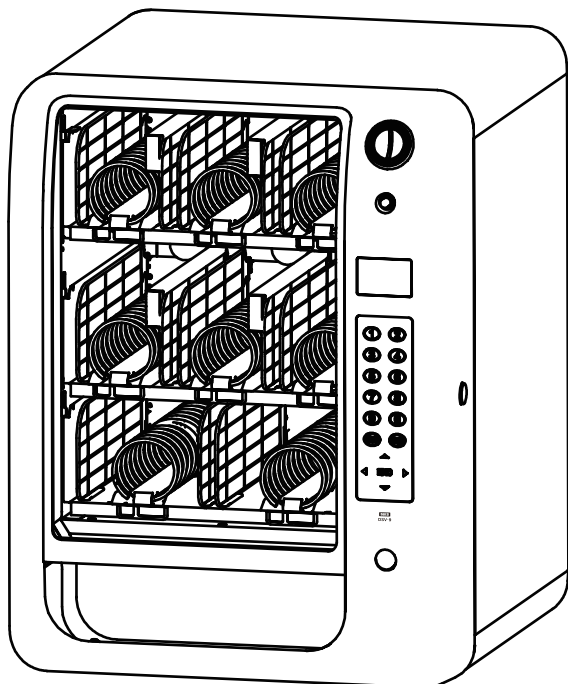

小型汎用機 DSV-9

取扱説明書



1.はじめに

■ごあいさつ

本書は、小型汎用機 DSV-9を快適にご使用いただくためのガイドブックです。
ご使用前に必ず本書をお読みください。読み終わった後も大切に保管し、
必要なときに読み直しできるようにしてください。
本書の内容は予告なく変更されることがあります。
本書の内容についてご不明な点などがございましたらご連絡ください。

■目次

1.はじめに	1
2.本体および付属品	2
3.安全上のご注意	2
4.本体の名称	6
4-1.外部	
4-2.内部	
5.開封・設置	7
5-1.緩衝材およびストッパーの取り外し	
5-2.必要なスペース	
5-3.アース線の接続	
5-4.水平レベル	
5-5.設置後の注意	
6.販売前の準備	9
6-1.つり銭の補充	9
6-2.商品の充填・価格表示	10
6-3.初期設定	11
6-4.価格設定	12
6-5.価格確認	13
7.購入方法	14
8.売上	15
8-1.売上の確認	
8-2.データの消去	
8-3.売上金の回収	
9.その他の機能	17
9-1.LED照明の設定	17
9-2.表示器の明るさ設定	18
9-3.設定の初期化	19
9-4.販売テスト	20
10.商品棚の仕様	21
10-1.商品棚標準状態(初期設定)	21
10-2.商品仕切り板の調整	22
11.販売前の確認項目	23
12.保守・点検	24
13.トラブルシューティング	25
14.製品保証書	26
15.仕様	27

2.本体および付属品

- ・小型汎用機 DSV-9 本体
- ・鍵(3個)
- ・価格シール(30枚)
- ・価格パネル(8枚)

- ・本書
- ・Panasonicコインメック Service Manual
(以下、「コインメック取扱説明書」とする。)

3.安全上のご注意

3-1.電源部

電源プラグは、専用コンセント(单相100V 15A以上)に確実に差し込んで使用してください。差し込みが不十分の状態で使用すると、ショートしたり、発熱、火災、感電等の原因になります。延長コード使用の場合は、必ず直径20mm以上の規格に適合した電線を使用してください。



電源コードに重量物をのせたり、加工しないでください。電源プラグやコードは、定期的に点検してください。電源プラグがこわれたり、コードが破れたときは使用を中止し、弊社サービスセンターへお問い合わせください。そのまま使用すると火災や感電等の原因になります。

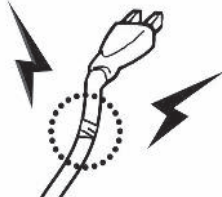

電源コードは、ストーブ等の熱器具に近づけないでください。火災や感電等の原因になります。

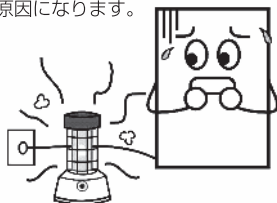

本機に不具合が生じたときは、漏電遮断器のレバーをOFFにしてください。

アース線をガス管や水道管等に接続することは、絶対にしないでください。火災や感電等の原因になります。

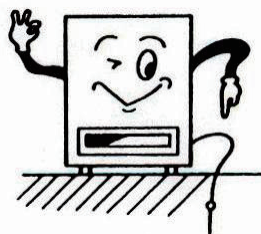

3.安全上のご注意

3-2.運転

本機、電源プラグおよびコードは、濡れた手で触れないでください。
感電等の原因になります。

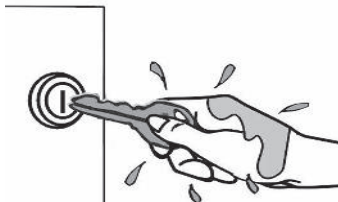

本機の保守、点検を行うときは、電源プラグを抜いてください。

電源プラグを抜くときは、電源コードを持って抜かないでください。
電源コード、電源プラグ、およびコンセントが傷ついて、火災、感電、故障等の原因になります。

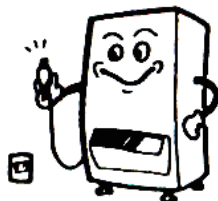

漏電遮断器ONの状態ではテストボタンを押したとき、OFFになるか、月1回以上安全の為確認してください。

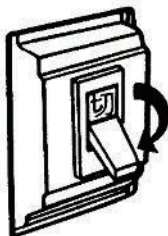

LED照明等の照明部品を交換するときは、必ず電源プラグを抜いてから作業をしてください。

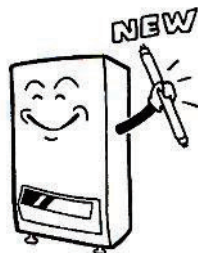

清掃時に高圧の水洗いは避けてください。
内部の電気部品が水に濡れ、故障の原因となります。

本機が水没したときは、使用せず弊社サービスセンターへお問い合わせのうえ修理、点検を依頼してください。

そのまま使用すると火災、感電、故障等の原因になります。



清掃時に強アルカリ性や強酸性の洗剤または溶剤、可燃性の高い揮発油等を使用しないでください。
中性洗剤や工業用アルコールを使用してください。

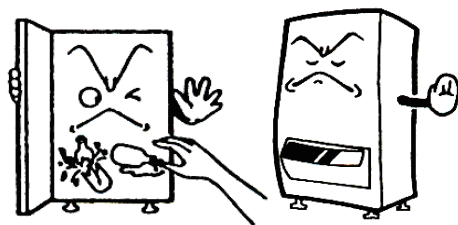

本機の近くや内部に、強アルカリ性や強酸性の洗剤または溶剤、可燃性の高い揮発油等を置かないでください。

故障、爆発、火災等の原因になります。



3.安全上のご注意

3-2.運転

部品を改造したり、部品を変更して製品に取り付けないでください。
火災、感電、故障、けが等の原因になります。

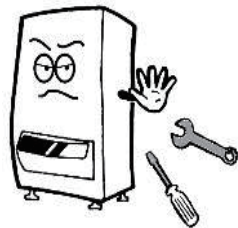

コインメックの検銭部の汚れが著しいときは、硬貨の受け取りが悪くなる場合があります。別書「コインメック取扱説明書」をご参照の上、定期的に清掃してください。

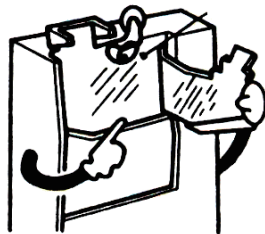

商品コラム内部や商品取出し口等は日常保守で衛生管理をしてください。
清掃は、中性洗剤や工業用アルコールをご使用ください。



製品から発煙したり、異常な臭い、音がしたら、すぐにコンセントから電源プラグを抜いてください。そのまま使用を続けたり放置すると、ショートしたり、火災や感電等の原因になります。弊社サービスセンターへお問い合わせください。

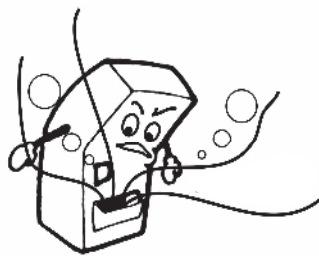

本機を揺すったり傾けたりしないでください。
倒れて、故障やけがの原因になります。

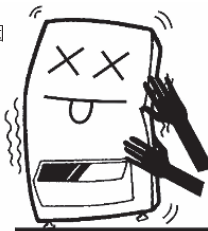

本機は室内使用 温度5℃～38℃が正常運転の環境になります。

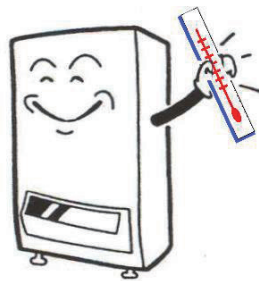

変形した商品、包装の破損した商品は、充填しないでください。

3.安全上のご注意

3-3.設置時

以下のような場所で使用しないでください。

火気の近く、湿気やほこりの多い場所、潮風や腐食性ガスにさらされる場所、振動の激しい場所、平らでない場所、落下の可能性のある場所、直射日光の当たる場所、冷暖房機の近く、水のかかる場所、強い磁気や静電気が発生する場所。

火災、感電、故障等の原因になります。

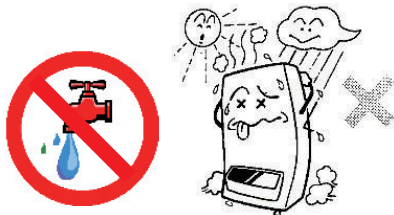

本機を水平になるように設置してください。硬貨の受けが悪くなったり、メインドアの開閉に不具合をきたす恐れがあります。設置後、本機のカタつきや、固定器具に緩みが無いか等を安全の為定期的に点検してください。カタつき、緩みのある状態で使用すると、転倒事故の原因になります。

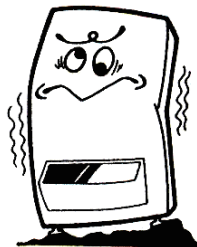

本機を設置後、運転を開始する前に必ずp.23「販売前の確認項目」に従い、確認してください。



本機の特性上、年少者や体に障害がある方が使用する場合は、安全に責任が持てる方や指導できる方のもとで使用してください。

設置、ご使用の際は、本機の操作や開閉が十分可能な空間をお取りください。(p.8をご参照ください。)
けがをしたり、本機の破損や故障等の原因になります。

本書や本機に貼付されているラベル、また別書「コインメック取扱説明書」の指示に従ってください。
誤った操作をして、けがをする恐れがあります。

本機で子供を遊ばせないでください。

本機の開閉時に、手や指を挟まないように注意してください。
また、本機に必要以上に強い力を加えないでください。破損や故障等の原因になります。

4.本体の名称

4-1.外部

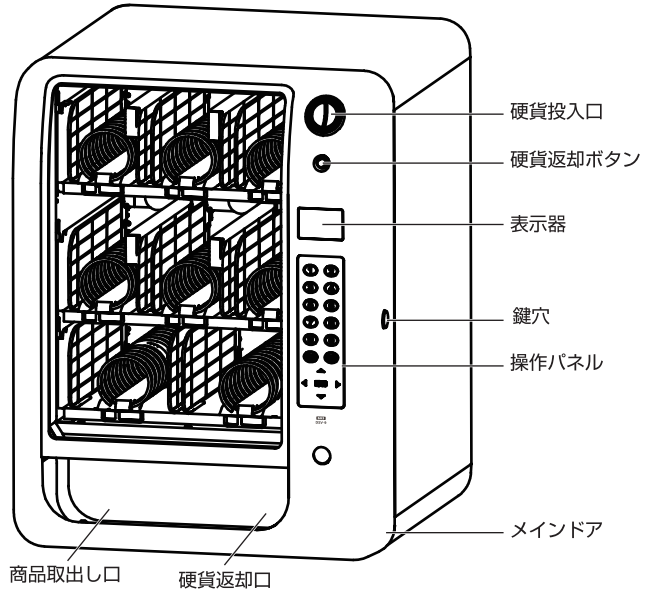

4-2.内部

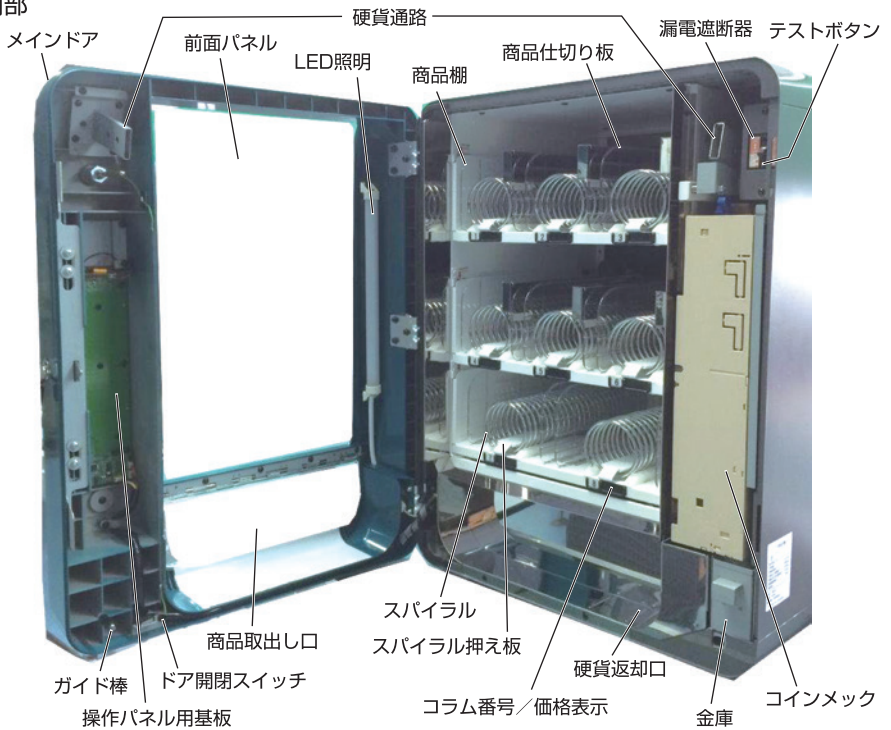

5.開封・設置

5-1.緩衝材およびストッパーの取り外し

輸送時の振動による衝撃緩和の為、本体内部に緩衝材およびストッパーが取り付けられています。以下のように取り外してください。

- 1.本機を平らで安定した場所に置いてください。
- 2.本体右の鍵穴に、付属の鍵を差し込み、メインドアを開けてください。
- 3.緩衝材(6個)を取り除いてください。
- 4.ストッパー(6箇所)を上方向に抜き取ってください。

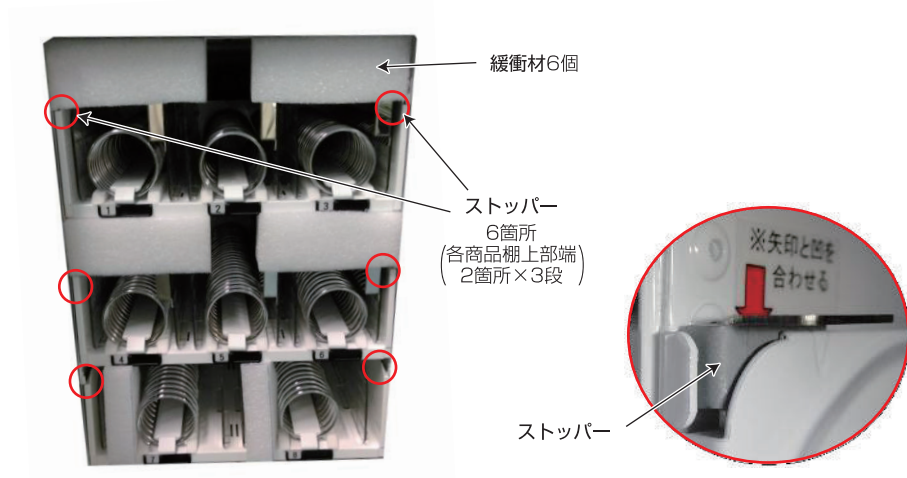

5. 開封・設置

5-2. 必要なスペース

下図をご参考に、本機を設置してください。
メインドア開閉のスペースは必ず確保してください。

メインドア開閉の為に必要なスペース(※100度まで開く場合)

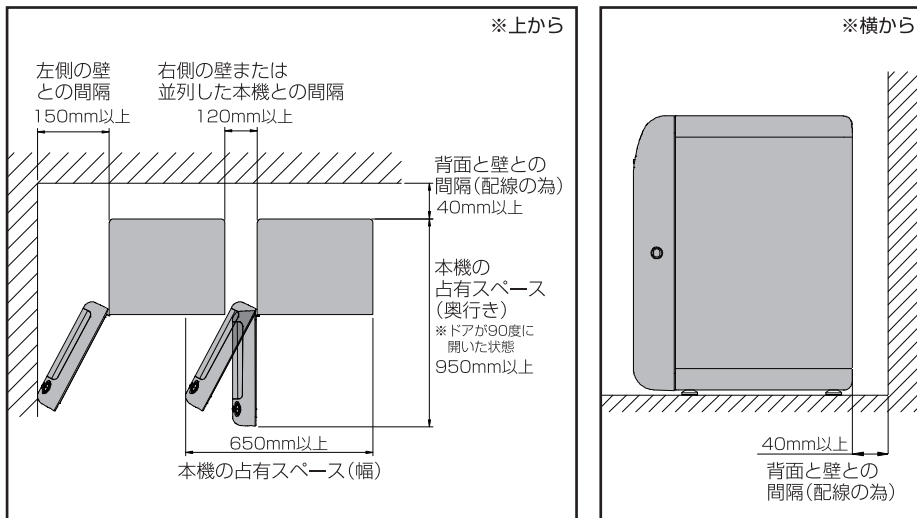

5-3. アース線の接続

安全の為、アース線を接続してください。
右図をご参考ください。

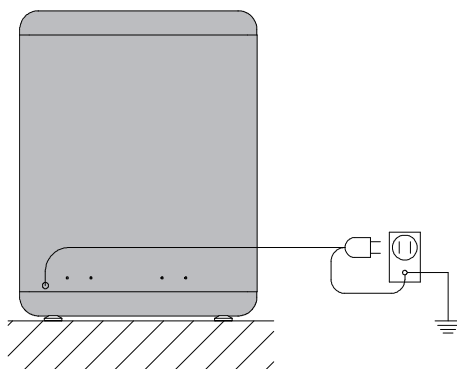

5-4. 水平レベル

本機が水平になるように設置してください。脚ボルトを回して調整してください。
コインメックの硬貨の受けが悪くなったり、メインドアの開閉に不具合をきたす恐れがあります。

5-5. 設置後の注意

本機にガタつきや、固定器具に緩みが無いかな等を安全の為定期的に点検してください。
ガタつき、緩みのある状態で使用すると、転倒事故の原因になります。

6.販売前の準備

6-1.つり銭の補充

- 1.本体右の鍵穴に、付属の鍵を差し込み、メインドアを開けてください。
- 2.漏電遮断器をONにしてください。コインメックの動作音が鳴ります。
- 3.コインメックを引き出してください。

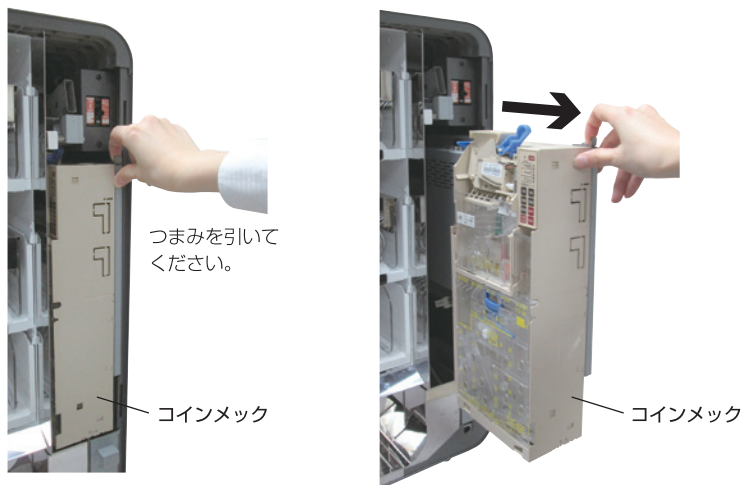

- 4.つり銭硬貨を補充してください。(詳しくは、別書「コインメック取扱説明書」をご参照ください。)

10円硬貨…16枚以上

50円硬貨…16枚以上

100円硬貨…16枚以上



- 5.コインメックを押し戻してください。

- 6.メインドアを閉めてください。コインメックの動作音の後、表示器に「販売中」と表示されれば完了です。

つり銭補充後

販売中

つり銭切れの場合

販売中
100円つり銭切れ
10円つり銭切れ

※50円のつり銭切れは表示されません。
50円が不足すると、10円硬貨で返却されます。

販売中止
硬貨投入禁止

※この表示が出るときは、コインメックが正しく装着できていない可能性があります。
別書「コインメック取扱説明書」をご参照の上、コインメックを正しく装着してください。

6.販売前の準備

6-2.商品の充填・価格表示

- 1.本体右の鍵穴に、付属の鍵を差し込み、メインドアを開けてください。
漏電遮断器がONになっていることを確認してください。

- 2.商品棚を引き出してください。

商品棚

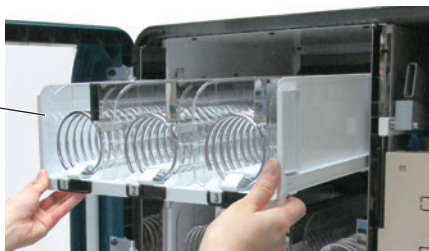

- 3.商品を充填してください。

商品は必ず、前から、間隔を空けずに、詰めて充填してください。間隔を空けると空回りして商品が搬出されず、お客様とのトラブルの原因となります。ご注意ください。

1コラムで22点、全8コラムで合計176点販売できます。

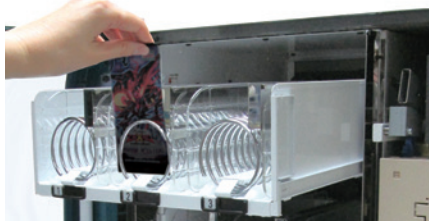

- 4.付属の価格パネルに価格シールを貼り、コラム番号の隣にセットしてください。

※販売商品価格は、10円～1000円までの10円単位です。

コラム番号

価格表示



例：360円の価格シールの場合



① 「60円」のシールの

左端に「3」を貼る

② 完成

- 5.商品棚を戻し、収納してください。

左右の矢印の位置までしっかり押し込んでください。



- 6.メインドアを閉じてください。

コインメックの動作音の後、表示器に「販売中」と表示されれば完了です。

※商品棚が正しく収納されていない場合は、
表示器に「Cx 定位不良」と表示されます。
C1…商品棚上段、C2…中段、C3…下段を示します。

C1 定位不良

6.販売前の準備

6-3.初期設定

- 1.本体右の鍵穴に、付属の鍵を差し込み、メインドアを開けてください。
- 2.漏電遮断器をONにしてください。コインメックの動作音が鳴ります。
- 3.以降操作パネルと表示器を使用します。メインドアを開いたまま作業してください。
表示器に以下のように表示されます。

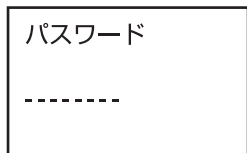

本機のパスワードは「0000」です。
操作パネルの「0」を4回入力してください。
※パスワードは変更できません。

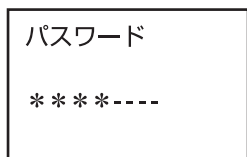

上のように表示されたら確定ボタンを押してください。

- 4.メニュー画面が表示されます。

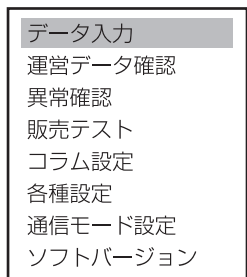

※メニュー画面は左の8項目です。
表示器は、4行ずつ表示します。

- 5.「各種設定」にスクロールし、確定ボタンを押してください。
「日付設定」で日付を、「時間設定」で時間をそれぞれ登録してください。
数字ボタンで入力し、確定ボタンで決定してください。

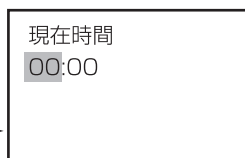
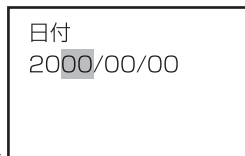
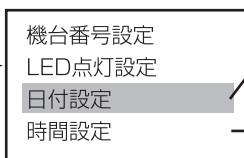
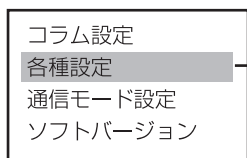

※24時間設定

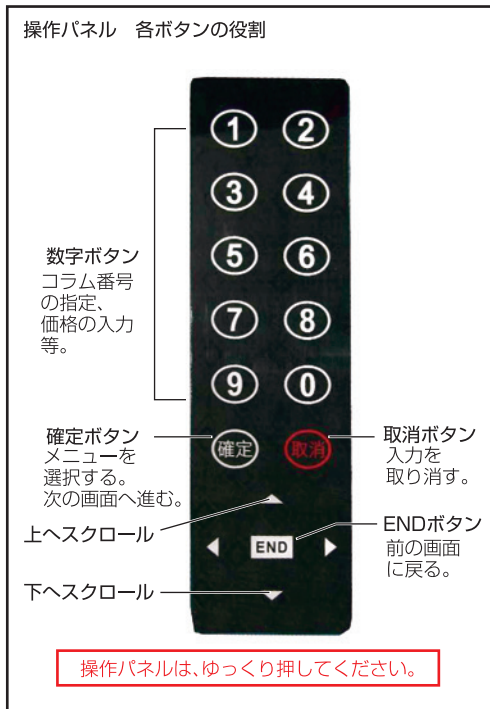

6.販売前の準備

6-4.価格設定

1.p.11の1.~4.の操作で、表示器にメニュー画面を表示してください。

データ入力
運営データ確認
異常確認
販売テスト
コラム設定
各種設定
通信モード設定
ソフトバージョン

※メニュー画面は左の8項目です。
表示器は、4行ずつ表示します。

※メインドアを開いたまま
作業してください。

2.「コラム設定」にスクロールし、確定ボタンを押して選択します。

「価格設定」を選択すると設定画面になります。

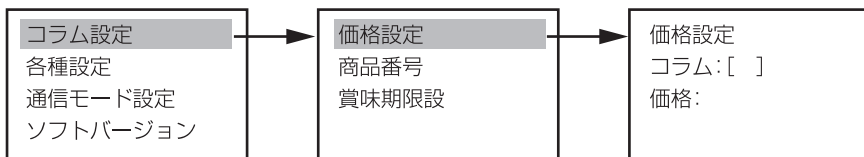

3.数字ボタンと確定ボタンで入力してください。価格は、10円~1000円までの10円単位で設定できます。

例:コラム2に360円と価格設定する場合。

①「2」を入力してください。

コラム2の現在設定価格が表示されます。

※納品時は、8コラム全て150円に設定されています。

価格設定 コラム:[2] 価格: 150

②確定ボタンを押すと価格入力に移ります。

価格設定 コラム:[2] 価格: 150

③「3」「6」を入力すると「360」円になります。

価格設定 コラム:[2] 価格: 360

④確定ボタンを押すと、コラム3の設定に移ります。

同様に設定してください。

取消ボタンを押すと修正できます。

価格設定 コラム:[3] 価格: 150

6.販売前の準備

6-5.価格確認

- 1.設定が完了したら、メインドアを閉めてください。表示器からメニュー画面が消えます。
コインメックの機械音が鳴り終わると表示器に「販売中」と表示されます。

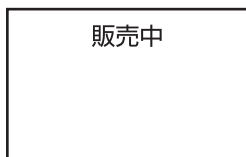

- 2.コラム番号を数字ボタンで入力してください。

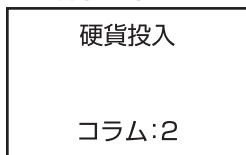

- 3.確定ボタンを押すと設定価格が表示されます。
商品棚にセットした価格表示(p.10)と相違がないかご確認ください。



※表示例

※投入硬貨の制限

本機に搭載のコインメックは、現物エスクリ機能を備えております。
偽造硬貨対策の為、同一硬貨の受け入れが制限される機能です。
機能をご理解の上、販売価格を設定してください。

- ① 10円硬貨…32枚まで投入可(33枚目から排出)
- ② 100円硬貨…6枚まで投入可(7枚目から排出)



例:

- ① 330円設定の商品を、10円硬貨のみで購入できません。
- ② 700円設定の商品を、100円硬貨のみで購入できません。

7.購入方法

- 1.商品価格の硬貨を投入してください。
使用できる硬貨は、10円、50円、100円、500円の4種です。
- 2.商品のコラム番号を操作パネルで入力してください。
正しければ、確定ボタンを押してください。取り消す場合は取消ボタンを押してください。
※投入金額が不足している場合、正しい商品金額が表示されます。
- 3.スパイラルが時計回りに回転し、商品が落下します。
商品取出し口から取出してください。
お釣りがあがる場合は、同時に硬貨返却口から排出されます。

※硬貨投入後、無操作で約30秒経過すると、自動的に硬貨が返却されます。

※つり銭切れが表示されるとき

- ・つり銭を必要としない金額が投入された場合は、商品を購入できます。
 - ・つり銭を必要とする場合は、購入できず、取消ボタンが点灯します。
- 他の商品を購入するか、硬貨返却ボタンを押してください。

※投入硬貨の制限

本機に搭載のコインメックは、現物エスクリ機能を備えております。
偽造硬貨対策の為、同一硬貨の受け入れが制限される機能です。
機能をご理解の上、販売価格を設定してください。

①10円硬貨…32枚まで投入可(33枚目から排出)

②100円硬貨…6枚まで投入可(7枚目から排出)



例:

- ①330円設定の商品を、10円硬貨のみでは購入できません。
- ②700円設定の商品を、100円硬貨のみでは購入できません。

8.売上

8-1.売上の確認

1.p.11の1.~4.の操作で、表示器にメニュー画面を表示してください。

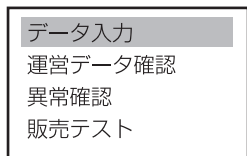

※メインドアを開いたまま作業してください。

2.「運営データ確認」→「コラム販売数量」で各コラムの販売数量が確認できます。

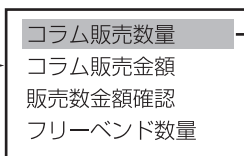
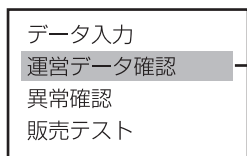

※表示例

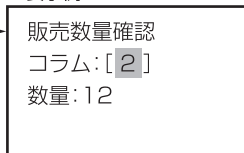

※コラム2を確認する場合は数字ボタンの2を入力。

3.「運営データ確認」→「コラム販売金額」で各コラムの売上が確認できます。

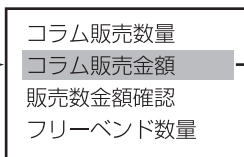
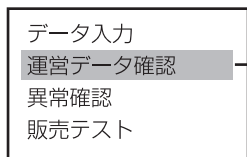

※表示例

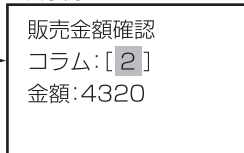

※コラム2を確認する場合は数字ボタンの2を入力。

※コラム2の設定価格が360円の場合、 $360 \times 12 = 4320$ 円

4.「運営データ確認」→「販売数金額」で2.3.の累計が確認できます。

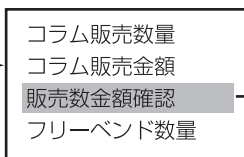
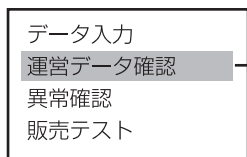

※表示例

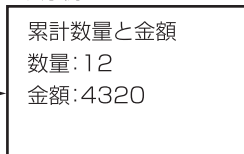

8.売上

8-2.データの消去

1.p.11の1.~4.の操作で、表示器にメニュー画面を表示してください。

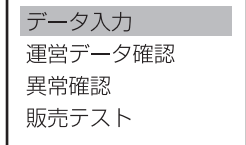

※メインドアを開いたまま作業してください。

2.「運営データ確認」→「販売データ消去」で確認画面が表示されます。

「No」を選択すると前の画面に戻ります。

「Yes」を選択すると「データ消去完了」と表示され、p.15の項目は全て0になります。

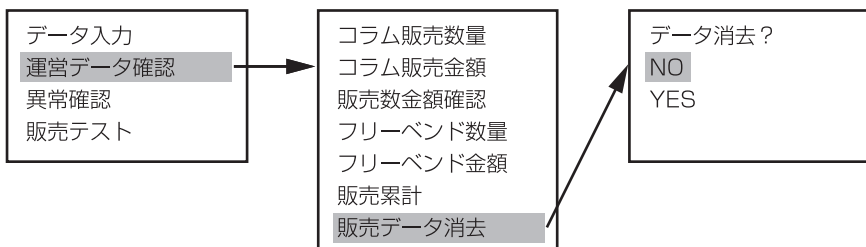

※最大容量は、販売数量99999個、販売金額999999999円です。

これを超えると、自動的に0になり、再度集計を開始します。定期的に記録してください。

8-3.売上金の回収

1.本体右の鍵穴に、付属の鍵を差し込み、メインドアを開けてください。

2.コインメックおよび金庫をご確認ください。

(詳しくは、別書「コインメック取扱説明書」をご参照ください。)



9.その他の機能

9-1.LED照明の設定

1.p.11の1.~4.の操作で、表示器にメニュー画面を表示してください。

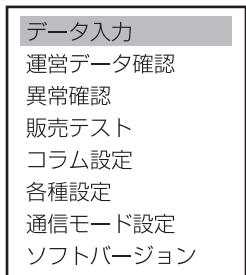

※メニュー画面は左の8項目です。
表示器は、4行ずつ表示します。

※メインドアを開いたまま
作業してください。

2.「各種設定」にスクロールし、確定ボタンを押して選択します。

「LED点灯設定」にスクロールし、確定ボタンを押して選択します。

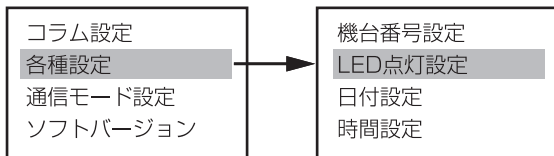

3.「LED省電ON」を選択すると、開始時間、終了時間を設定できます。



※24時間設定

4.「LED省電OFF」を選択すると、消灯、全光、半光から選べます。

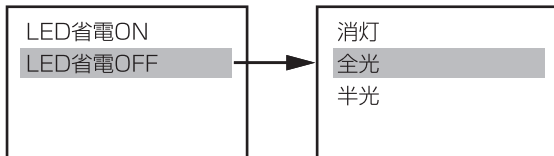

※初期は、「LED省電OFF」→「全光」
に設定されています。



消灯



全光



半光

9.その他の機能

9-2.表示器の明るさ設定

1.p.11の1.~4.の操作で、表示器にメニュー画面を表示してください。

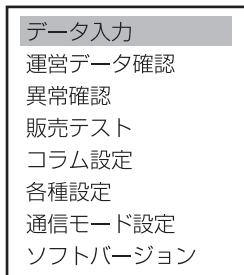

※メニュー画面は左の8項目です。
表示器は、4行ずつ表示します。

※メインドアを開いたまま
作業してください。

2.「各種設定」にスクロールし、確定ボタンを押して選択します。

「LCM輝度調整」にスクロールし、確定ボタンを押して選択します。

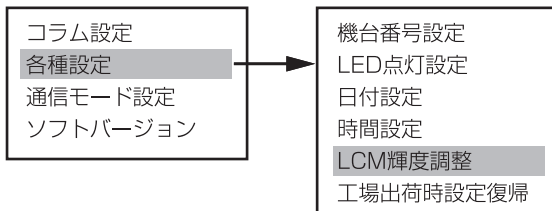

※各種設定は左の6項目です。
表示器は、4行ずつ表示します。

3.調整画面が表示されます。▲▼でB1~B3まで3段階に切り替えられます。

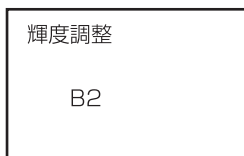

※初期は、「B2」に設定されています。

9.その他の機能

9-3.設定の初期化

1.p.11の1.~4.の操作で、表示器にメニュー画面を表示してください。

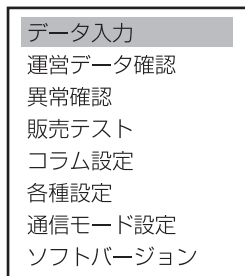

※メニュー画面は左の8項目です。
表示器は、4行ずつ表示します。

※メインドアを開いたまま
作業してください。

2.「各種設定」にスクロールし、確定ボタンを押して選択します。

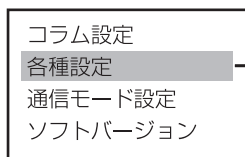

※各種設定は左の6項目です。
表示器は、4行ずつ表示します。

3.「工場出荷時設定復帰」にスクロールし、確定ボタンを押すと「OK」と表示され初期化完了です。

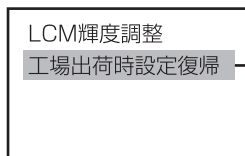

※初期化される項目

- ・コラム設定→価格設定→8コラム全て150円(p.12をご参照ください。)
- ・各種設定→LED点灯設定→全光(p.17をご参照ください。)
- ・各種設定→LCM輝度→B2(p.18をご参照ください。)

※「運営データ確認」内のデータは消去されません。

(コラム販売数量、コラム販売金額、販売数金額確認)(p.15をご参照ください。)

9-4.販売テスト

1.p.11の1.~4.の操作で、表示器にメニュー画面を表示してください。

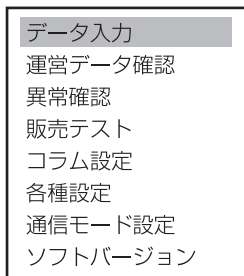

※メニュー画面は左の8項目です。
表示器は、4行ずつ表示します。

※メインドアを開いたまま
作業してください。

2.「販売テスト」にスクロールし、確定ボタンを押して選択します。

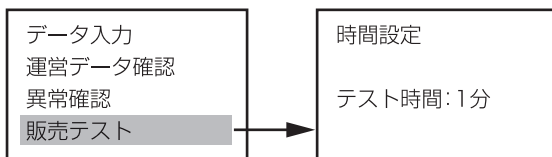

3.テスト時間を設定する画面になります。▲▼で1~5分に設定できます。
確定ボタンを押すとカウントダウンが始まります。

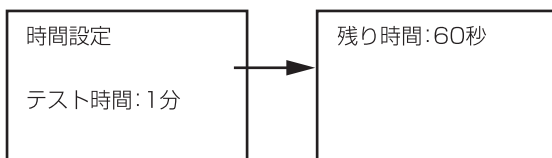

テスト時間中は、硬貨を投入しなくてもコラム番号を押すだけでスパイラルが回転します。
販売数量、販売金額には反映されません。
テストを終了する場合は、取消ボタンを押してください。

10.商品棚の仕様

10-1.商品棚標準状態(初期設定)

出荷時、商品棚は以下のように設定されています。

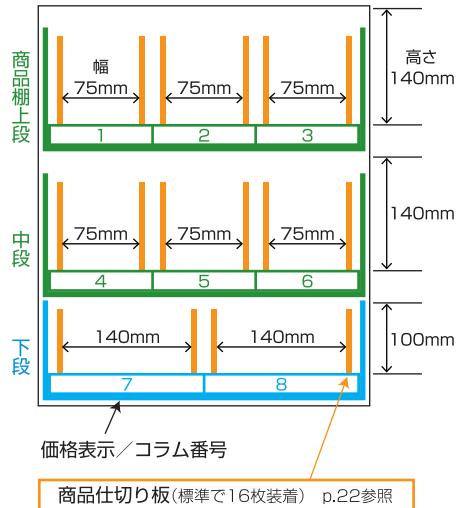
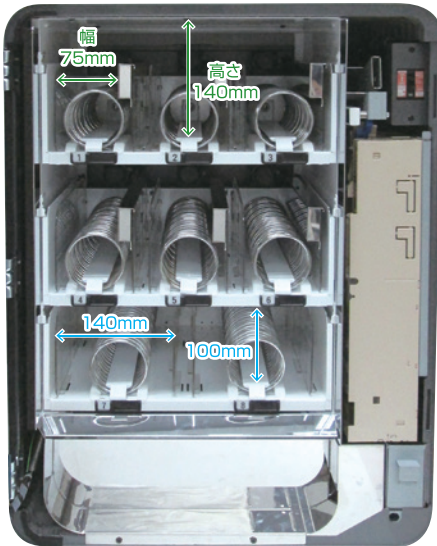

1コラムで22個、
全8コラムで合計176個
販売可能です。

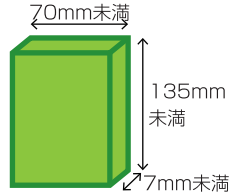

商品棚上段・中段(コラム1~6)で
販売できる商品の最大の大きさ

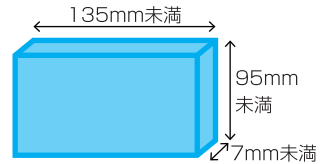

商品棚下段(コラム7,8)で
販売できる商品の最大の大きさ

★商品が正確に搬出されるか必ず販売前にテストしてください。

※
商品仕切り板を減らし装着位置を変更すると、
商品棚上段・中段(コラム1~6)は最大110mm、
下段(コラム7,8)は最大165mmまで、
幅が広がります。

商品仕切り板の調整についてはp.22を
ご参照ください。

※商品棚例

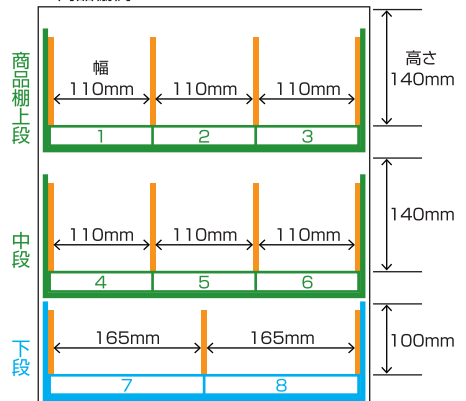

10.商品棚の仕様

10-2.商品仕切り板の調整

販売する商品の大きさによって、商品仕切り板の装着位置を調整してください。
商品と商品仕切り板の間隔が最小限になる位置に装着してください。

商品棚底面の穴(赤色部)が調整可能位置です。

商品仕切り板端のバネを(商品棚背面の溝(青色部)に確実に差し込んでください。

商品仕切り板

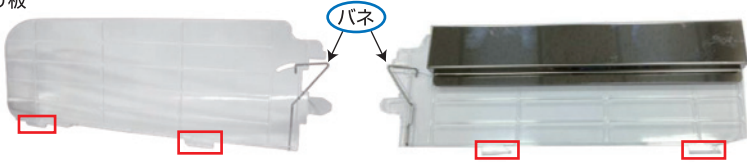

商品棚(上から)

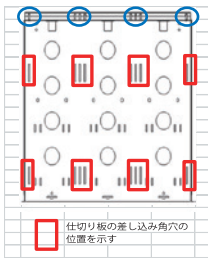
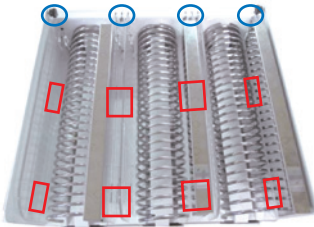

装着イメージ

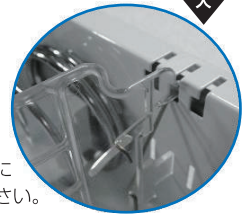
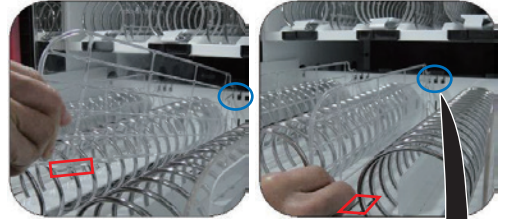

調整のポイント

スパイラルは時計回りに回転します。
商品と商品仕切り板の間隔が広い場合、
商品が右側に偏り、搬出が正常に行えないことがあります。
左右共に間隔が狭くなるよう、商品仕切り板の装着位置
を調整してください。

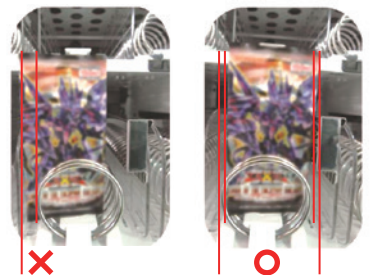

11.販売前の確認項目

本機を設置後、販売前に以下項目を確認してください。

項目	No.	点検内容	確認
設置	1	本機は水平ですか。	
	2	本機背面と壁の間隔は40mm以上ですか。	
	3	メインドア開閉の障害になるものはありませんか。	
	4	電源は、AC100V 50/60Hzですか。	
	5	アース線は、正しく接続されていますか。	
通電	1	漏電遮断器ONの状態ではテストボタンを押したとき、漏電遮断器はOFFになりますか。	
	2	LED照明は正常に点灯していますか。	
	3	つり銭不足時、表示器はつり銭切れを表示しますか。	
	4	販売中、表示器は販売中を表示しますか。	
商品	1	商品の価格設定は、正しいですか。	
	2	商品は、正しく充填されていますか。	
	3	商品仕切り板は、正しく装着されていますか。	
コインメック	1	つり銭は、補充しましたか。 (10円16枚以上、50円16枚以上、100円16枚以上)	
	2	つり銭不足時、表示器はつり銭切れを表示しますか。	
	3	硬貨投入時、表示器は正しい金額を表示しますか。	
	4	返却ボタンを押したとき、投入した金額が正しく硬貨返却口から出ますか。	
前面パネル	1	汚れが付着していませんか。	
販売テスト	1	操作パネルの数字ボタンを押すと、指定コラムの商品が搬出されますか。	
	2	商品取出口は清潔ですか。	

12.保守・点検

以下内容を各頻度で保守・点検してください。

内 容	保守・点検の頻度			
	商品充填時	1ヶ月に1度	3ヶ月に1度	半年に1度
金庫内の売上金の回収	○			
金庫を元に戻す	○			
各部の清掃	○			
各ラベルの点検			○	
価格表示	○			
商品と商品仕切り板の間隔	○			
つり銭の補充	○			
操作パネルの機能と表示点検		○		
表示器の機能と表示点検		○		
硬貨投入口の清掃		○		
硬貨通路の清掃		○		
硬貨返却ボタンの清掃、点検		○		
硬貨返却口と商品取出し口の清掃と点検	○			
メインアロックの安全性点検		○		
LED照明の清掃と点検		○		
漏電遮断器の安全性点検(テストボタンを使用)		○		
電源コード、電源プラグ、アース線等の安全性点検		○		
商品コラムの清掃		○		
コインメックの清掃 (別書「コインメック取扱説明書」をご参照ください。)		○		
本機水平レベルと設置環境の点検				○

13.トラブルシューティング

トラブルの内容	推定原因	点検と対処方法
電源が入らない	電源の問題	AC100Vが入力されているか、電源コード、電源プラグを点検してください。
	漏電遮断器OFF	漏電遮断器をONIにしてください。もしON直後、再度OFFになる場合は、漏電の恐れがあります。弊社サービスセンターへお問い合わせください。
メインドア開閉不良	水平レベル	本機の水平レベルを再調整してください。
LED照明が暗い、または点灯しない	LED照明 点灯時間設定の間違い	点灯時間を再設定してください。 p.17をご参照ください。
	LED照明の 破損、接触不良	LED照明の交換が必要です。 弊社サービスセンターへお問い合わせください。
表示器が暗い	LCM輝度調整	LCM輝度調整をしてください。 p.18をご参照ください。
コインメックの 硬貨受付率が低い、 硬貨を投入したのに 表示器に金額表示 されない	硬貨通路の汚れ	硬貨通路を掃除してください。
	異物や硬貨等の詰まり	詰まった異物や硬貨等を取り除いてください。
	コインメックセンサー異常	別書「コインメック取扱説明書」をご参照ください。
	表示器の不良	表示器または制御基盤の交換が必要です。 弊社サービスセンターへお問い合わせください。
硬貨投入後 金額表示するが、 商品が搬出されない、 商品が多く搬出される	商品や異物が詰まっている	詰まった商品や異物を取り除いてください。
	商品が正しく充填されていない	商品を充填し直してください。 p.10をご参照ください。
	商品と商品仕切り板の 間隔が正しくない	商品仕切り板を調整してください。 p.22をご参照ください。
操作パネルを押しても 動作しない	電源が入っていない	電源を入れてください。
	電源は入っているが、動作しない	弊社サービスセンターへお問い合わせください。
表示器に「Cx定位不良」 と表示される	商品棚が正しく 収納されていない	商品棚を定位位置に収納してください。 (C1…商品棚 上段、C2…中段、C3…下段) p.10をご参照ください。

上記方法で解決しない場合や、上記以外のトラブルが発生した場合は、弊社サービスセンターへお問い合わせください。

14.製品保証書

この度は、株式会社ダイト製品をお買い上げいただき誠にありがとうございます。
取扱説明書に従って正しくご使用ください。

この製品保証書は、株式会社ダイト(以下当社という)が以下に定める製品保証規定に基づき、製品の無償修理を行うことをお約束するものです。

製品名・型式： 小型汎用機 DSV-9
保証期間： お買い上げ日より1年間
ご購入日： _____年 _____月 _____日
修理連絡先： お買い上げ店にご連絡ください。
販売店名： _____

製品保証規定

- 当製品の保証は、製品保証書の保証期間に取扱説明書に従って正常な使用をしていたにも関わらず、故障が発生した場合に無償修理を約束するものです。
- 保証期間内の無償修理は、故障製品の代替品を当社からお客様に送付し、故障製品を当社宛に返送していただくことを指します。修理が完了しましたら、再度当社から修理完了品をお客様に送付いたします。また、その際の送料は、全て当社負担とさせていただきます。
- 保証期間内であっても以下の項目に該当する場合は、保証の対象外とさせていただきます。
 1. 使用上の誤り、又は不当な修理や改造によって生じた故障、損傷
 2. 輸送、移動、落下等によって生じた故障、損傷
 3. 火災、地震、水害、落雷、その他の天変地異、公害、塩害、静電気、異常電圧等の外部要因によって生じた故障、損傷
 4. 浸水、泥、埃、その他異物の混入による故障、損傷
 5. 車両、船舶等に搭載されたことによって生じた故障、損傷
 6. 消耗部品
 7. 製品保証書の字句を不当に書き換えられた場合
 8. 本製品の使用によるその他の製品の損害
 9. その他合理的事由により、当社が保証対象外と判断した場合
- 製品保証書は、日本国内のみで有効です。

15.仕様

型 式	DSV-9
商品収容数	176個収容(1コラム/22個×8コラム)
商品搬出方式	自然落下方式
使用硬貨	10円、50円、100円、500円硬貨
価格設定	販売商品価格10円～1000円範囲内任意設定(10円単位)
照 明	LED照明
外形寸法	500(W)×515(D)×655(H)mm
重 量	37.0kg
電 源	AC100V 50/60Hz
消費電力	待機時13W 動作時18W
漏電遮断器	15mA
使用環境	屋内使用 温度:5℃～38℃

※本製品は改良のため断りなく外観、仕様を変更することがあります。

製品に関するお問い合わせは下記までお願い致します。

Daito 株式会社 **ダイト**

本 社：〒112-0014 東京都文京区関口3-4-3
URL: <http://www.daito-inc.co.jp>