

商品仕様	
商品名	便座除菌用センサー式スプレーディスペンサーADW-2000S
外形寸法	約138(W)×85(D)×238(H)mm
本体材質	ABS 他
重量	約0.5kg(電池、薬液は除く)
容器容量	1,000ml
電源	単3アルカリ乾電池×4本 ※別売りとなります。
吐出回数	約30,000回 ※乾電池フル装填時
吐出量	吐出量①約0.3ml / 吐出量②約0.6ml (2段階調整可能)
使用環境	屋内使用のみ ※但し結露なきこと

※本製品は改良のため断りなく外観、仕様を変更することがあります。

製品に関するお問い合わせは下記までお願い致します。

**Daito** 株式会社 **ダイト**

本社：〒112-0014 東京都文京区関口3-4-3  
URL: <http://www.daito-inc.co.jp>

2021.8 版

**Daito**

## 便座除菌用センサー式 スプレーディスペンサー ADW-2000S

### 取扱説明書

#### 目次

- 1.安全上のご注意 ————— 1
- 2.各部の名称 ————— 4
- 3.設置方法 ————— 4
  - 3-1 設置場所の確認 ————— 4
  - 3-2 設置と充填方法 ————— 5
- 4.使用方法 ————— 6
- 5.説明シールの貼り方 ———— 8
- 6.トラブルシューティング ——— 8
- 7.メンテナンス ————— 9
- 8.製品保証書 ————— 10
- 9.仕様 ————— 11

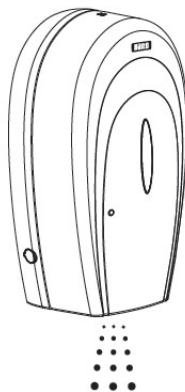

#### 内容物

- ディスペンサー本体 ●鍵 1個
- ビス2本 ●取扱説明書(本書)
- アンカー2個 ●両面テープ3枚
- 説明シール1枚

本製品は「便座除菌クリーナー アルピュア TC-505」専用のディスペンサーです。

本製品の電源は単3アルカリ乾電池でご使用いただけます。  
(単3アルカリ乾電池×4本)

※電池は付属していません。別途お買い求めください。  
※ACアダプターではご利用いただけません。

## 1.安全上のご注意

ご使用前に、この取扱説明書をよくお読みのうえ正しくお使いください。  
またお読みになったあと、本書はいつでも記載内容を確認できるような場所に保管してください。

ここに示した注意事項は、お買い上げの製品を安全にお使いいただき、製品による人の身体や財産への損害を未然に防ぐために、安全に関する重要な内容を記載していますので必ず守ってください。

ここでは取り扱いを誤った場合などの危険の程度を、次の2つのレベル(警告・注意)に分類しています。



**警告**

この表示は、記載内容を無視して誤った取り扱いをすると、人が重傷を負う可能性が想定されるときに使用します。



**注意**

この表示は、記載内容を無視して誤った取り扱いをすると、人が軽傷を負う可能性が想定されるときに使用します。  
または、物的な損傷が発生する可能性が想定されるときに使用します。

### 《その他の絵表示、ピクトグラフ表示例》



△記号は、警告(注意も含む)を促す内容があることを示しています。  
右の例は、一般的な警告、注意事項を示しています。



○記号は、禁止行為を示しています。  
○の中には、禁止されている内容が表示されます。  
右の例は、分解禁止を示しています。



●記号は、作業時などに行為を強制または指示する内容があることを示しています。  
●の中には具体的な強制事項の内容が表示されます。  
右の例は、コンセントからプラグを抜く行為の強制を示しています。



## 1.安全上のご注意













**警告**

本紙で禁止・指示した規格以外での使用は行わない。 事故やケガ、故障の原因になります。	本紙で禁止・指示した規格以外での設置は行わない。 事故やケガ、故障の原因になります。
湿気やほこりの多い場所に設置しない。 火災や感電、故障の原因になります。	結露が生じる場所に設置しない。 発火や感電、製品の故障や劣化の原因になります。
丈夫で凹凸のない面に確実に設置する。 設置上の不備は、落下によるケガや故障の原因になります。	火気の近く、火花が出る器具の近くに設置しない。 火災や故障、変形の原因になります。
油やガスの漏れる恐れのある場所に設置しない。 引火による火災の原因になります。	直射日光の当たる場所、高温になる場所に設置しない。 火災や故障、変形、誤作動の原因になります。
換気が十分に行える場所に設置し、換気する。 換気が不十分だと揮発した薬液が充満する可能性があり、引火したり気味が悪くなったりする恐れがあります。	タバコ、ローソクなどの火気を近づけない。 火災や故障、変形の原因になります。
絶対に分解・修理・改造は行わない。 ケガや感電、故障の原因になります。 修理についてはお買い求めの販売店または当社のお問い合わせ窓口にご相談ください。	溜まった薬液を捨てるときは、火気のある場所に捨てない。 火災の原因になります。
揮発性の引火物や可燃性スプレーを近くで使用しない。 引火による火災の原因になります。	異常発生時にはただちに運転を停止し、電池を抜く。 火災や感電の原因になります。 お買い求めの販売店、または当社のお問い合わせ窓口にご相談ください。
製品に水をかけない。 漏電による感電や火災、故障の原因になります。	薬液の取り扱いについては、使用する薬液の注意事項に従う。 事故やケガの原因になります。

## 1.安全上のご注意

### ⚠ 注意

 蛍光灯などの照明が近い場所や、強い光が当たる場所に設置しない。 誤作動の原因になります。	 製品の上に物を置かない。 落下によるケガや故障の原因になります。
 落としたりぶつかけたりして、強い衝撃を与えない。 故障の原因になります。	 カバーを乱暴に開閉しない。 故障の原因になります。
 製品および電池を廃棄するときは、地方自治体の条例または規則に従う。	 カバーの開閉時は指詰めに注意する。 ケガの原因になります。
 定期点検や清掃を行う。 製品の安全および性能を保つため、定期点検や清掃作業を行ってください。	 点検や清掃のときは電源をOFFにする。 感電やケガの原因になります。
 長期間使用しないときや保管するときは以下の作業を行う。 ①容器を取り外す。②電池を取り外す。③製品を清掃する。 液漏れによる漏電や故障、製品や薬液の劣化の原因になります。	
 薬液はこぼさないように装着する。 こぼれた場合はすぐに拭き取ってください。すべて転倒するなどの事故や変色の原因になります。	 製品を移動させるときは薬液を取り外す。 液漏れの原因になります。

- 単3アルカリ乾電池以外は装着しないでください。
- 新しい電池と使用した電池、または種類の違う電池を混ぜて使用しないでください。
- 乾電池は充電しないでください。
- 電池は+の向きを正しく装着してください。
- 電池の注意書きをよくお読みください。
- 乾電池内部から液がこぼれ出てきた場合は、液体に触らないでください。液体が皮膚や衣服に付着した場合はただちに水で洗い流してください。皮膚に異常があった場合はただちに医師に相談してください。
- 乾電池内部の液体が目に入った場合は、こすらず水で洗い流し、医師に相談してください。
- 乾電池はネックレスやヘアピンなどの金属と一緒に保管しないでください。
- 製品を長期間使用しない場合は、製品から乾電池を抜いてください。
- 液漏れた乾電池は使用しないでください。
- 乾電池に強い衝撃を与えないでください。

## 2.各部の名称

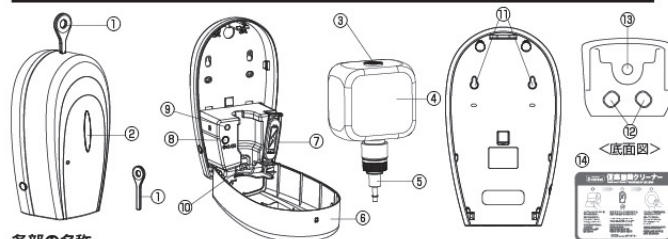

### 各部の名称

- ①鍵 ②残液確認窓 ③容器キャップ ④容器 ⑤ノズル ⑥本体カバー ⑦電池ボックス  
⑧電源ボタン/切替ボタン ⑨LED表示 ⑩U字型トリガー ⑪取付け穴(左右2箇所)

- ⑫センサー ⑬吐出口 ⑭説明シール

※出荷時の吐出回数は1回に設定されています。

## 3.設置方法

### 1.設置場所の確認

取付けに適した強度が十分な壁面に設置ができます。

下記の点にご注意ください。

- 取付けには付属のビスやアンカー、または両面テープをご使用ください。
- 壁面材などにより、別途専用ビス等が必要になる場合があります。
- 凸凹があり、フラットでない壁面には取付けしないでください。
- 垂直な壁面に取付けてください。
- 鍵を差し込むため、本体上部から上は150mm以上のスペースをあけてください。
- 誤作動を避けるため、本体下部から下は190mm以上のスペースをあけてください。
- 設置場所を設定する際は、センサーが周囲の光や障害物を感知して誤作動しないことを確認してください。

### 外観寸法

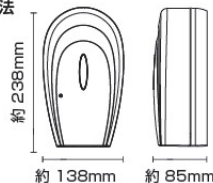

### 3.設置方法

#### 2.設置と充填方法

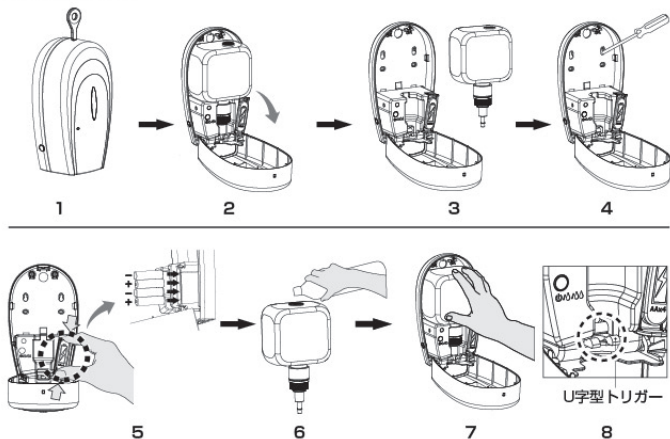

#### 設置方法

以下の手順に従って設置してください。

1. 付属の鍵で本体上部の鍵穴に差し込む。
2. 差し込んだ鍵を下に軽く押しながら、本体カバーを開ける。
3. 容器を取り出す。
4. 壁面にビスやアンカー、または両面テープで固定する。
5. 単3アルカリ乾電池を4本装着する。(＋方向にご注意ください。)
6. 取り出した容器に薬液を補充する。(容器を傾けない様ご注意ください。)
7. 容器にキャップをしっかり取付け、本体の奥までしっかりと水平に装着してください。
8. 白のU字型トリガー部分に容器のノズル部が適切に設置されたことを確認してください。

※本体カバーを開ける際、内側の容器がスズ落ちる可能性があるので注意してください。

### 4.使用方法

#### 電源を入れる

1. 本体カバーを鍵で開ける。

#### 2.電源を入れる

本体カバーを開け、電源ボタン/切替ボタンを約1秒間押し、LED表示にグリーンが1回点滅します。その後、約5秒間の間隔でグリーンが点滅を開始するとスタンバイ状態となります。

#### 吐出量を選択

1. 吐出量を選択する。

出荷時は1回の吐出量に設定されています。電源ボタン/切替ボタンを押すとLED表示にグリーンが2回点滅し、2回の吐出量に設定されます。もう一度ボタンを押すとLED表示にグリーンが1回点滅し、1回の吐出量に設定されます。

●吐出量(スプレー):吐出量①約0.3ml / 吐出量②約0.6ml  
(2段階調整可能)

※使用環境によって多少異なります。

2. 本体カバーを閉じる。

本体カバーを閉じると、使用開始できます。

閉じる際に鍵は不要です。完全にロックされたことを確認してください。

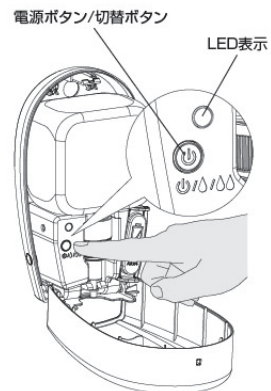

## 4.使用方法

### 使用方法

#### 1.ペーパーを手にとる。

トイレットペーパーを50cmほど切り、折りたたみます。



#### 2.本体下部にペーパーをかざす。

本体吐出口の下にペーパーをかざすとセンサーに反応して自動で薬液が吐出されます。

吐出している間、LED表示がグリーンに点滅します。

【注意】薬液を補充した直後は容器内に空気が残留して薬液を適正に吐出しない恐れがありますので、吐出が開始されるまで手を吐出口に5回程度繰り返しかざしてください。

※使用環境によって多少異なります。



#### 3.便座を拭く。

ペーパーで便座を拭き、そのままトイレに流してください。



### 電源を切る

使用しない時は、本体カバーを開け、電源ボタンを約1秒間押してください。LED表示にグリーンが3回点滅して、電源オフになります。

## 5.説明シールの貼り方



説明シール

以下の手順に従って貼ってください。

- 1.シールを貼る壁面を綺麗に拭いてください。
- 2.台紙からシールをはがします。
- 3.シールを壁面にしっかり貼りつけてください。

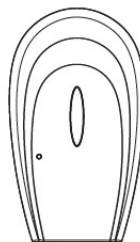

## 6.トラブルシューティング

現象	原因	対処方法
動作しない	本体カバーが開いている。	本体カバーを確実に閉めてください。
LED表示が約1秒間隔で点滅	電池残量わずか	新しい乾電池に取り替えてください。
LED表示グリーンが連続点滅	センサー異常	●センサーを清掃してください。 ●センサーの下の障害物を取り除いてください。 ●設置場所、向きを変えてください。
LED表示グリーンが約2秒間点灯	内部異常	修理の必要がある可能性があります。弊社までお問合せください。



## 7.メンテナンス

長くお使いいただくために、日々のお手入れを以下の通り行ってください。

- ・お手入れの際は安全の為、必ず電源を切り、電池を抜いてください。
- ・1日に一度は乾いた布でセンサー・吐出口(p4.各部の名称参照)の汚れを拭き取ってください。
- ・本体の汚れがひどい場合は、水で薄めた中性洗剤をふくませた布で拭き取ってください。
- ・ノズルを清掃する場合は、ノズル先端を70℃程度のお湯に約1分間浸したあと、乾いた布で拭き取ってください。
- ・一週間以上使用しない場合は、ノズル内に溜まった薬液を下記の手順で排出させてください。

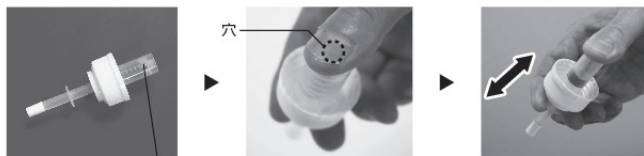

この中に薬液が溜まります。

ノズル部分に指をかけ  
上部の穴を塞いでください。

薬液が全て排出するまで  
数回押ししてください。

注意1：お手入れには、中性洗剤以外の化学薬品を使用しないでください。

注意2：本体内部に水滴などが入ると故障の原因になりますのでご注意ください。

## 8.製品保証書

この度は、株式会社タイト製品をお買い上げいただき誠にありがとうございます。

取扱説明書に従って正しくご使用ください。

この製品保証書は、株式会社タイト(以下当社という)が以下に定める製品保証規定に基づき、製品の無償修理を行うことをお約束するものです。

製品名・型式： 便座除菌用センサー式スプレーディスペンサー ADW-2000S

保証期間： お買い上げ日より1年間

ご購入日： 年 月 日

修理連絡先： お買い上げ店にご連絡ください。

販売店名： \_\_\_\_\_

< 製品保証規定 >

●当製品の保証は、製品保証書の保証期間に取扱説明書に従って正常な使用をしていたにも関わらず、故障が発生した場合に無償修理を約束するものです。

●購入した商品が、万が一初期不良であった場合は、商品交換をいたします。

●保証期間内の無償修理は、故障製品を当社宛に返送いただき、修理が完了しましたら、当社から修理完了品をお客様に送付いたします。  
また、その際の送料は、全て当社負担とさせていただきます。

●保証期間内であっても以下の項目に該当する場合は、保証の対象外とさせていただきます。

- 1.使用上の誤り、又は不当な修理や改造によって生じた故障、損傷
- 2.輸送、移動、落下等によって生じた故障、損傷
- 3.火災、地震、水害、落雷、その他の天変地異、公害、塩害、静電気、異常電圧等の外部要因によって生じた故障、損傷
- 4.浸水、泥、埃、その他異物の混入による故障、損傷
- 5.車両、船舶等に搭載されたことによる生じた故障、損傷
- 6.消耗部品
- 7.製品保証書の字句を不当に書き換えられた場合
- 8.本製品の使用によるその他の製品の損害
- 9.その他合理的事由により、当社が保証対象外と判断した場合

●製品保証書は、日本国内のみで有効です。